

ECLIPSE T0400

(ECLIPSE M-09 PB1 -EXT)

DISTRIBUTIE

RETAIL X'clusive collection

DESIGN

Vincent Dejonghe

LABEL

MOBITEC gelabeld product

TYPE

eetkamertafel, totale hoogte 76cm



BLAD

24mm multiplex basis, zwarte afgeschuinde kant, topfineer 0.6mm in echt hout eiken of noten, «MOSAIC» afwerking.

Verkrijgbaar in alle kleuren op eiken (E) of tewel noten (N).

VERLENGBLAD(EN)

Deze versie is altijd zonder verlengblad

POTEN

Massief houten poot, u moet de kleur van de metalen structuur van de poot kiezen

SPECIFIEKE KENMERKEN

-

VEILIGHEID

Onze tafels zijn zwaar en er zijn twee personen nodig om ze in elkaar te zetten of te verplaatsen.

AFMETINGEN (CM)

∅110cm - ∅135cm

100x180cm - 100x200cm - 110x220cm - 110x240cm - 120x260cm

ECLIPSE T0400

WELKE AFMEETING KIEZEN ?

ECLIPSE Ø110cm

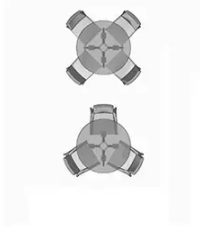

ECLIPSE Ø135cm

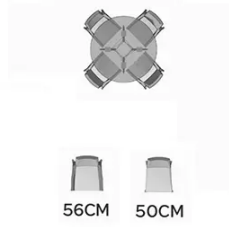

ECLIPSE 100X180cm

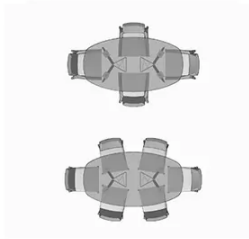

ECLIPSE 100X200cm

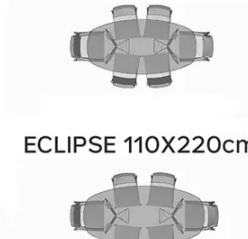

ECLIPSE 110X220cm

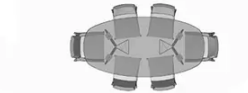

ECLIPSE 110X240cm

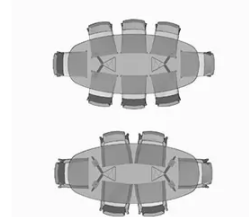

ECLIPSE 120X260cm

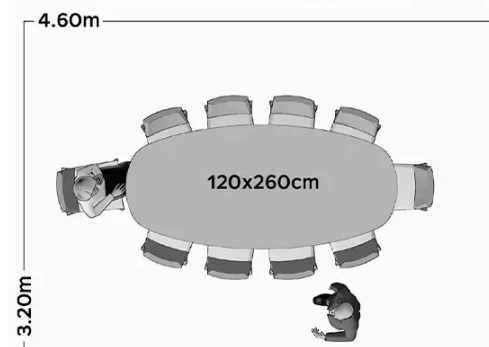
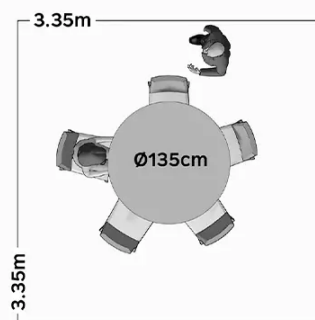
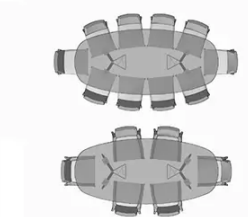

GEWICHT & VERPAKKING

Afmetingen: RD 135 cm

Aantal pakketten: 2

Brutogewicht: 63 kg

Verpakkingsvolume: 0,58 m³

Afmetingen: RD 110 cm

Aantal pakketten: 2

Brutogewicht: 44 kg

Verpakkingsvolume: 0,42 m³

Afmetingen: OV 120X260 cm

Aantal pakketten: 2

Brutogewicht: 66 kg

Verpakkingsvolume: 0,30 m³

Afmetingen: OV 110X240 cm

Aantal pakketten: 2

Brutogewicht: 58 kg

Verpakkingsvolume: 0,26 m³

Afmetingen: OV 110X220 cm

Aantal pakketten: 2

Brutogewicht: 55 kg

Verpakkingsvolume: 0,24 m³

Afmetingen: OV 100X200 cm

Aantal pakketten: 2

Brutogewicht: 48 kg

Verpakkingsvolume: 0,21 m³

Afmetingen: OV 100X180 cm

Aantal pakketten: 2

Brutogewicht: 44 kg

Verpakkingsvolume: 0,19 m³