

ECLIPSE T0400

(ECLIPSE M-09 PB1 -EXT)

VERTRIEB

RETAIL X'clusive Kollektion

DESIGN

Vincent Dejonghe

LABEL

MOBITEC gelabeltes Produkt

TYP

Esszimmertisch, Gesamthöhe 76cm



PLATTE

24mm Multiplexbasisplatte, mit schwarz gefärbter Schweizer Kante, belegt mit einem 0.6mm Furnier in , «MOSAIC» auf Eiche und Nussbaum.

Erhältlich in den Holzarten und Beiztönen Eiche (E) und Nussbaum (N).

VERLÄNGERUNG(EN)

Diese Version ist immer ohne Verlängerung

FÜSSE

Holzfüße, Wahl der Farbe der Metallstruktur des Fußes

BESONDERHEITEN

-

SICHERHEIT

Unsere Tische sind schwer und erfordern beim Aufbau oder Transport zwei Personen.

ABMESSUNGEN (CM)

ø110cm - ø135cm

100x180cm - 100x200cm - 110x220cm - 110x240cm - 120x260cm

ECLIPSE T0400

WELCHE GRÖSSE?

ECLIPSE Ø110cm

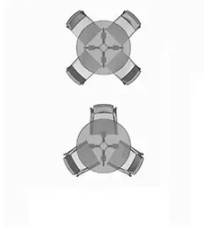

ECLIPSE Ø135cm

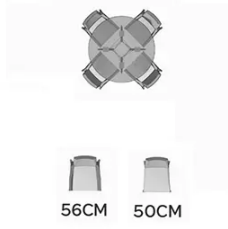

ECLIPSE 100X180cm

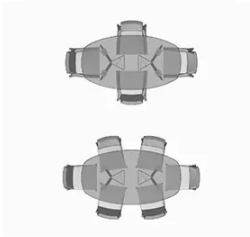

ECLIPSE 100X200cm



ECLIPSE 110X220cm

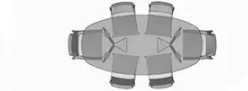

ECLIPSE 110X240cm

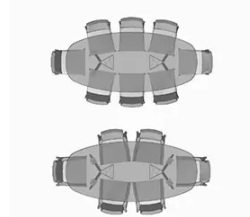

ECLIPSE 120X260cm

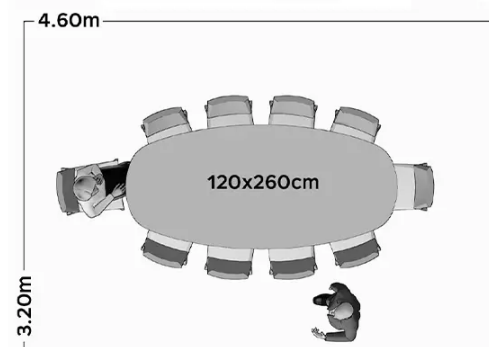
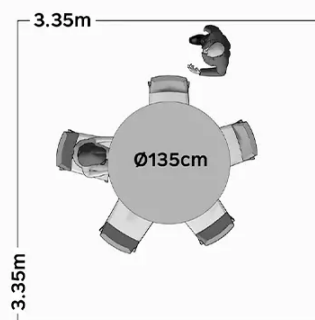
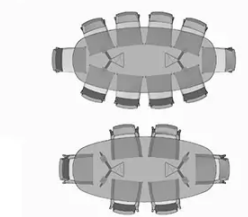

GEWICHT & VERPACKUNG

Abmessung: RD 135 cm

Anzahl Pakete: 2

Brutto Gewicht: 63 kg

Packvolumen: 0,58 m³

Abmessung: RD 110 cm

Anzahl Pakete: 2

Brutto Gewicht: 44 kg

Packvolumen: 0,42 m³

Abmessung: OV 120X260 cm

Anzahl Pakete: 2

Brutto Gewicht: 66 kg

Packvolumen: 0,30 m³

Abmessung: OV 110X240 cm

Anzahl Pakete: 2

Brutto Gewicht: 58 kg

Packvolumen: 0,26 m³

Abmessung: OV 110X220 cm

Anzahl Pakete: 2

Brutto Gewicht: 55 kg

Packvolumen: 0,24 m³

Abmessung: OV 100X200 cm

Anzahl Pakete: 2

Brutto Gewicht: 48 kg

Packvolumen: 0,21 m³

Abmessung: OV 100X180 cm

Anzahl Pakete: 2

Brutto Gewicht: 44 kg

Packvolumen: 0,19 m³